



Kunde _____ Menge _____
Projekt _____ Lage _____

Function-Garschrank

Modell: LM8T64

Cod: NP01087523001

Technische Daten

Anzahl der Pfannen:	8
Pfannengröße (mm):	EN 600x400 - GN 1/1
Achsabstand des Tablett(s) (mm):	75
Außenmaße (mm):	825 x 726 x 930
Nettogewicht (kg):	60
Volumen (m3):	0,557
Elektrobetrieb (kW):	2
Spannung/Frequenz (V):	220-240
Spannung (A):	9,5
Phasen:	1N
Kabelquerschnitt (mmq):	3G1,5
Frequenz (Hz):	50-60
Verpackungsabmessungen (mm):	865 x 770 x 1086
Bruttogewicht (kg):	70
Bruttovolumen (m3):	0,723

Eigenschaften

Dampf:	Direkt
Betriebstemperatur:	20°C-60°C

Technische Zeichnung

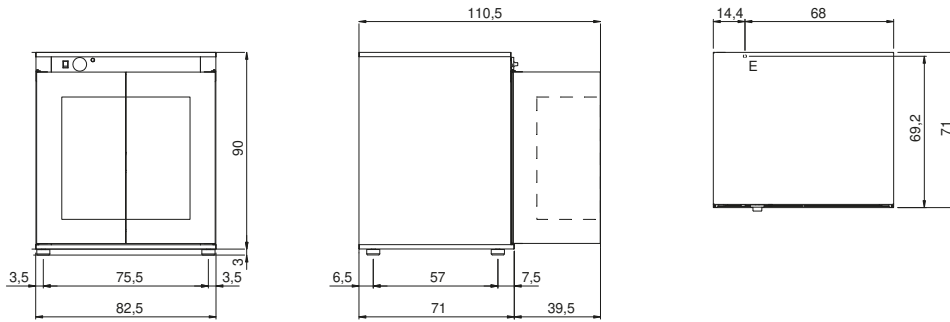

E: Elektrobetrieb